

Mobil betegemelő 1630



- Integrált akasztóelemmel
- A padlóról egy magas ágyba is beemelhető a páciens
- Manuális vészleengedés
- Cserélhető vezérlőegység
- Alacsony és nagyterpesztésű biztonságos alváz
- Ergonómikus fogantyúval könnyen mozgatható



Mobil betegemelő 1630

Technikai adatok



Vezérlő doboz (Akkumulátorokkal) és töltő



Méretek

A..... Teljes magasság:	2035 mm	F..... Kerékméret:	100 mm
B..... Max. magasság:	1805 mm	G..... Max. alvászélesség:	1250 mm
C..... Min. magasság:	585 mm	H..... Min. alvászélesség:	640 mm
D..... Emelőgém:	1305 mm	I..... Alváz hossza:	1200 mm
E..... Alváz magassága:	110 mm		

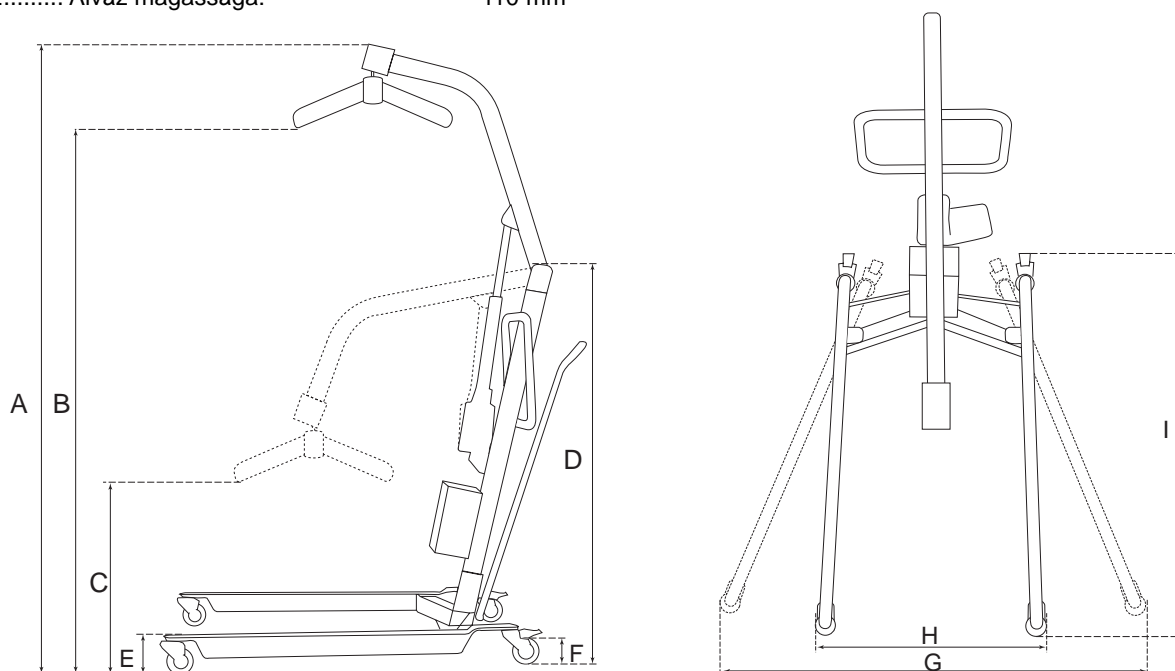

Technikai adatok

Emelőerő:	175 kg
Akkumulátorok:	2 x 12 V tölthető
Akkutöltők:	Bemenet 220 V AC Kimenet 24 V DC
Vészleengedés:	Mechanikus működtetésű
Emelési ciklusszám töltött elemekkel:	120
Súly:	
Emelőgém:	19 kg
Alváz:	19 kg
Vezérlő doboz (akkumulátorokkal)	7,5 kg
Összesen:	45,5 kg